



# Upute za uporabu

## in.touch 2

vrhunski Wi-Fi daljinski upravljač za vaš spa



Najjednostavnije podešavanje

Jak komunikacijski signal velikog dometa

Najsuvremenije aplikacije s automatskim obavijestima





---

## Sadržaj

Upozorenja	2
Uvod	3
Pregled	
-- Pregled in.touch 2	4
-- Dimenzije in.touch 2	4
Pokretanje	
-- Uparivanje spa odašiljača (CO Modul) i kućnog odašiljača (EN Modul)	5
LED lampica stanja	6
Aplikacija	
-- Download aplikacije	7
-- Uporaba aplikacije	7
-- Postavljanje Wi-Fi na Vašem uređaju	8
-- Pokretanje in.touch 2 aplikacije	9
-- Stranica za prijavu	10
-- Kreiranje novog korisničkog računa	10
-- Izbor spa	11
-- Početna stranica	11
-- Stanje spa	12
-- Promjena temperature	12
-- Uključivanje/isključivanje dodataka	13
-- Uključivanje/isključivanje rasvjete	13
-- Upravljanje Vašim in.mix 300	14
-- Njega vode	15
-- Modificiranje rasporeda	16
-- Podsjetnici	17
-- Postavke spa	18
-- in.touch mreža	18
-- Promjena kanala	19
-- Jedinice za temperaturu	19
-- Ime spa	20
-- Tehničke informacije	20
-- Postavke	21
-- Dodavanje spa	21
-- Račun	22
-- Vodič	22
-- Upravljanje grijanjem in.grid	23
-- Zaključavanje tipkovnice	23
-- Poziv za tehničku podršku	24
-- Autorizacija poziva	24
-- Stranica prodavača	25
Uklanjanje grešaka	
-- Stanje LED lampica kućnog odašiljača (EN Modul)	26
-- Stanje LED lampica spa odašiljača (CO Modul)	27
Specifikacije	28



## Upozorenja



### UPOZORENJE:

Prije instalacije ili spajanja uređaja, molimo pročitajte sljedeće.

- \* ZA OPTIMALNE PERFORMANSE MOLIMO DA PRIJE INSTALACIJE PAŽLJIVO PROČITATE PRIRUČNIK.
- \* INSTALIRAJTE IN.TOUCH 2 CO MODUL BAREM 30 CM DALEKO OD BILO KAKVOG METALNOG DIJELA.
- \* IN.TOUCH 2 CO MODUL MORA BITI INSTALIRAN TAKO DA GA SE MOŽE PREMJESTITI ISPOD SPA KAKO BI SE POSTIGAO OPTIMALNI PRIJEM NAKON KONAČNE INSTALACIJE SPA U DVORIŠTU.
- \* KAKO BI SE ZADOVOLJILI FCC ZAHTEVI ZA IZLAGANJE RF ZRAČENJU ZA MOBILNE I BAZNE ODAŠILJAČKE STANICE, MORA SE ODRAŽAVATI MINIMALNA UDALJENOST OD 20 CM ILI VIŠE IZMEĐU IN.TOUCH 2 MODULA I OSOBA TIJEKOM RADA. NE PREPORUČUJE SE RAD NA MANJOJ UDALJENOSTI OD NAVEDENE.
- \* ANTENE KOJE SE KORISTE ZA MODULE NE SMIJU BITI POSTAVLJENE ILI RADITI ZAJEDNO S BILO KOJIM DRUGIM ANTENAMA ILI ODAŠILJAČIMA.
- \* ZA NAPAJANJE IN.TOUCH 2-EN, UPOTREBLJAVAJTE SAMO UREĐAJ ZA NAPAJANJE KOJI STE DOBILI U PAKETU S IN.TOUCH 2-EN.
- \* OVAJ UREĐAJ NIJE NAMIJENJEN ZA UPORABU OD STRANE OSOBA (UKLJUČUJUĆI DJECU) SA SMANJENIM FIZIČKIM ILI MENTALNIM SPOSOBNOSTIMA, MANJKOM ISKUSTVA I ZNANJA OSIM POD NADZOROM ILI UZ UPUTE ZA RAD S UREĐAJEM DANE OD STRANE OSOBE ODGOVORNE ZA NJIHOVU SIGURNOST.
- \* DJECU TREBA NADZIRATI KAKO BISTE OSIGURALI DA SE NE IGRAJU S UREĐAJEM.

## ZBRINJAVANJE PROIZVODA

UREĐAJ SE MORA ZBRINUTI ODVOJENO U SKLADU S VAŽEĆIM LOKALNIM PROPISIMA ZA ZBRINJAVANJE PROIZVODA.



## ZAHTJEVI ZA KOMPATIBILNOST

**in.touch 2 modul za ETSI (Europe) modele (868 MHz):**  
Kućni i spa odašiljački komplet: 0608-521021, 0608-521024

### Kompatibilni spa kompleti:

in.xm2, in.xe, in.ye, in.yj te in.yt spa sustavi proizvedeni u ili nakon 2012.



### in.touch 2 aplikacija:

Kompatibilna s uređajima koji rade na:  
iOS 8.0 ili viši  
Android 2.3 ili viši

## ZAHTJEVI ZA ROUTER I INSTALACIJU

Može se koristiti bilo koji standardni router sa slobodnim priključkom brzine 100 Mbps (žični LAN) RJ45. Router isto tako mora imati otvoren priključak (Port) 10022, što je uobičajena postavka. Ethernet kabel dužine 0.9 m dolazi u paketu.

Kućni odašiljač trebat će izvor napajanja od 220 V u blizini kako bi se na njega mogao spojiti transformator.

Aeware®, Gecko®, i njihovi logotipovi su registrirani zaštitni znakovi Gecko Alliance Group. in.touch 2™, in.xm2™, in.xe™, in.yt™, in.ye™, in.therm™ i njihovi logotipovi su registrirani zaštitni znakovi Gecko Alliance Group.

Svi drugi nazivi proizvoda ili imena tvrtki koji mogu biti spomenuti u ovom priručniku su zaštićena imena i znakovi njihovih vlasnika.



## in.touch 2

Jednostavno integrirajte  
svoj spa u Internet Stvari!

### **Najjednostavnija postava**

in.touch 2 eliminira kompleksno spajanje Vašeg spa na Internet i transformira Vaš pametni telefon ili tablet u vrhunski daljinski upravljač za spa. in.touch 2 dolazi s najmodernijom aplikacijom i dva pred-uparena odašiljača radijske frekvencije od kojih jedan dio Vašeg spa sustava, a drugi je spojen na Vaš internet router. Oba su unaprijed povezana što omogućuje trenutnu, savršenu komunikaciju između Vas i Vašeg spa.

### **Jak komunikacijski signal velikog dometa**

Kroz svoju vlastitu RF tehnologiju, in.touch 2 primopredajnici emitiraju jak, stabilan signal velikog dometa između Vašeg spa i Vašeg routera (oko tri puta veći domet od običnog Wi-Fi signala). Nema potrebe za pojačivačima signala. Vaš spa uvijek će Vam biti u doseg u tipičnim uvjetima kućne uporabe.

### **Najmodernija aplikacija s automatskim obavijestima**

Pregledna in.touch 2 aplikacija daje Vam mogućnost vrlo jednostavnog upravljanja i programiranja svih funkcija i značajki Vašeg spa preko Vašeg pametnog telefona ili tableta. Čak i kada niste kod kuće, imate punu kontrolu nad postavkama njege vode, filtracijskim ciklusima, temperaturom vode, ekonomičnim radom i puno više. Automatske obavijesti uvijek Vas informiraju o stanju Vašeg spa, čak i kada aplikacija nije otvorena.



## Pregled

### Pregled in.touch 2

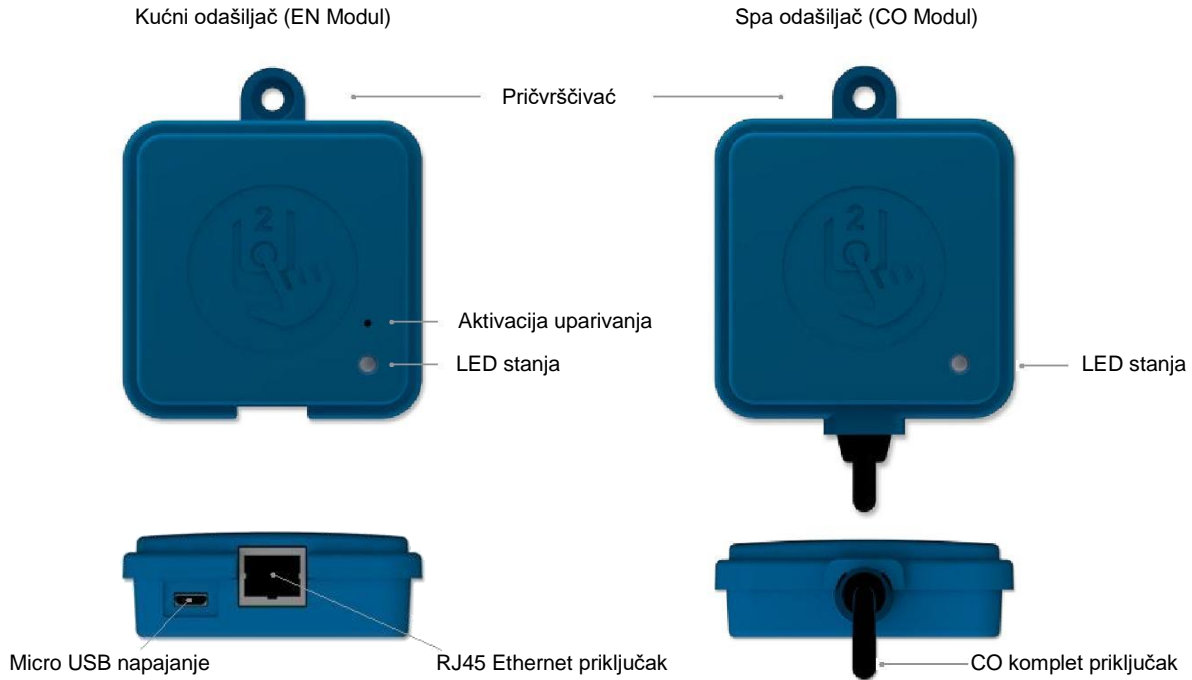

### Dimenzije in.touch 2

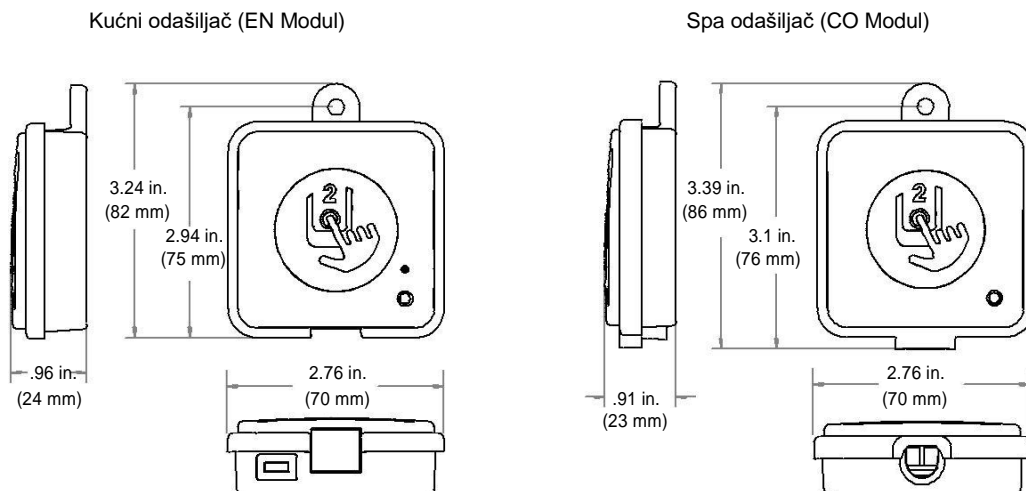



## Pokretanje

### Uparivanje spa odašiljača (CO Modul) i kućnog odašiljača (EN Modul)

Proces uparivanja provodi se kada trebate zamijeniti jedan od modula in.touch 2 kompleta. U suprotnom, in.touch 2 dolazi već uparen u tvornici.

#### 1. Uključite kućni odašiljač

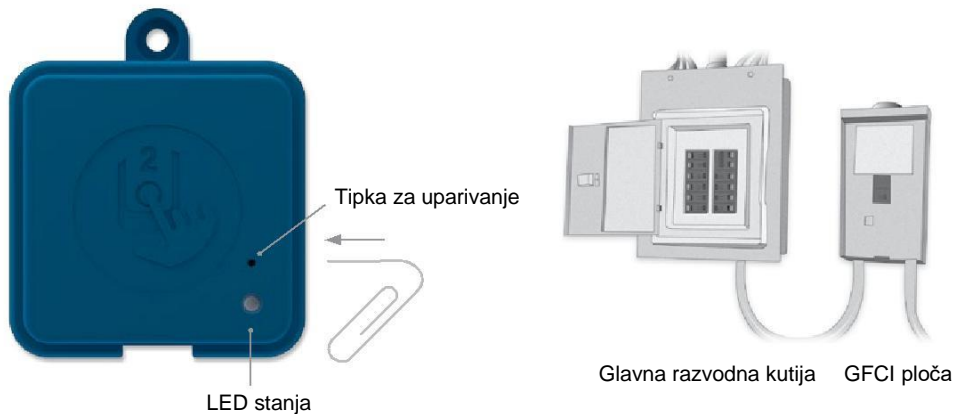

2. Pritisnite tipku za uparivanje pomoću spojnice za papir ili sličnog alata. Kada je uparivanje u tijeku, LED lampica stanja brzo će blinkati ŽUTE boje. Kućni odašiljač je tada u načinu rada za uparivanje i biti će sve dok se ne upari sa spa odašiljačem ili dok se ne resetira.

3. Isključite osigurač spa (čime ste isključili spa odašiljač), čekajte par sekundi, pa ponovno podignite osigurač spa. Unutar par sekundi uparivanje bi trebalo biti gotovo i statusna LED lampica kućnog odašiljača više neće biti ŽUTA.

**Opaska:** in.touch 2 moduli mogu se uparivati koliko je to god često potrebno, ali se mogu upariti samo s jedim modulom odjednom. Jednom kada su upareni, moduli trajno spremaju taj podatak do sljedećeg uparivanja. Podaci o uparivanju spremaju se u trajnu memoriju tako da nije potrebno novo uparivanje u slučaju nestanka struje. Samo kućni odašiljač može inicirati uparivanje tako da je vrlo važno da uparivanje pokrenete stavljanjem kućnog odašiljača u način rada za uparivanje.

Ako se nekoliko spa istovremeno uključe dok je kućni odašiljač u načinu rada za uparivanje (npr. u prodajnom salonu), uparit će se samo prvi spa koji se uspješno spoji s kućnim odašiljačem. Kako to može biti potpuno slučajno, preporučamo da se tijekom uparivanja uključuje samo jedan spa.

## LED lampica stanja

### LED lampica

Svaki in.touch 2 modul ima LED lampicu stanja koja se može koristiti u svrhu uklanjanja grešaka.

LED lampica je locirana s gornje strane oba kućišta.



#### Kućni odašiljač

Uparivanje	Žuta	Žuta (blinka)
Router nije detektiran	Crvena	Crvena
Router detektiran	Zelena	Zelena
in.touch 2 server detektiran	Plava	Plava
Modul potpuno funkcionalan		

#### Spa odašiljač

Uparivanje	Žuta	Žuta (blinka)
Spa kontroler nije detektiran	Crvena	Crvena
in.touch 2 server detektiran	Plava	Plava
Modul potpuno funkcionalan		

\* Kada LED stanja blinka (plavo, zeleno ili crveno), to znači da nije uspostavljena komunikacija između EN modula i CO modula.



## Aplikacija

### Download aplikacije



in.touch aplikacija omogućuje Vam upravljanje Vašim spa preko Vaše kućne mreže ili internetske veze od bilo kuda u svijetu. in.touch aplikaciju možete pronaći u App Store trgovini za iOS uređaje ili Google Play trgovini za Android uređaje. Upišite „in.touch 2“ u pretraživač trgovine, pa kliknite na ikonu aplikacije za instalaciju.

### Uporaba aplikacije

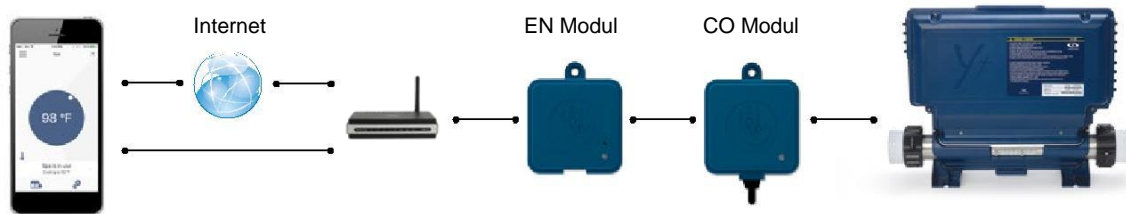

### Na vašoj kućnoj mreži

Pristup Vašem spa kroz in.touch 2 aplikaciju moguć je preko Vaše kućne mreže. Kako biste vidjeli Vaš in.touch 2 u aplikaciji potrebno je spojiti Vaš uređaj s istim routerom (Wi-Fi mreža) s kojim je spojen Vaš kućni odašiljač.

Idite na Wi-Fi postavke Vašeg mobilnog uređaja i izaberite istu mrežu s kojom je spojen Vaš spa (npr. Kuća). Jednom kada ste ju izabrali, pričekajte da Vaš uređaj potvrdi vezu.

### Na internetu

in.touch 2 omogućuje Vam uporabu interneta za upravljanje Vašim spa s bilo kojeg mjesta u svijetu. Kako bi mogli komunicirati, in.touch 2 modul i Vaš uređaj moraju biti spojeni na mrežu koja ima pristup internetu.

Jednom kad je Vaš kućni odašiljač spojen s internetom (LED lampica stanja je plave boje), možete koristiti in.touch 2 aplikaciju bilo kada dok je Vaš uređaj također spojen s internetom (bežična ili mobilna mreža) čak i kada niste kod kuće. Kako biste imali pristup Vašem spa dok niste kod kuće, morat ćete prethodno povezati mobilni uređaj sa spa na Vašoj kućnoj mreži.



---

## Aplikacija

### Postavljanje Wi-Fi na Vašem uređaju



Prije uporabe aplikacije, idite na Wi-Fi postavke Vašeg uređaja. Budite sigurni da ste spojeni s kućnom mrežom. To mora biti ista Wi-Fi mreža odnosno router s kojim ste spojili svoj kućni odašiljač.



## Aplikacija

### Pokretanje in.touch 2 aplikacije

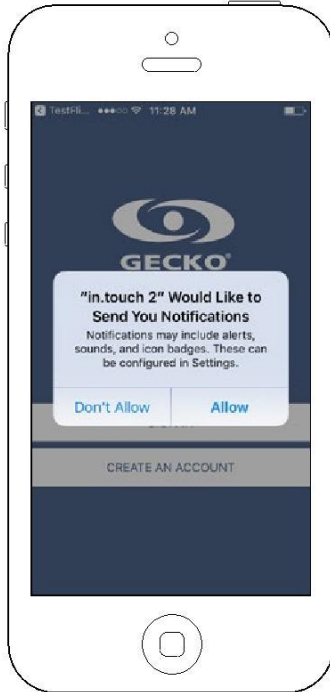

Pronađite ikonu in.touch 2 aplikacije, pa ju dodirnite kako biste ju otvorili.

Prvi puta kad koristite aplikaciju, poruka će Vam postaviti pitanje: "in.touch 2" Vam želi slati obavijesti. Ako izaberete *Dozvoli (Allow)*, aplikacija će Vam slati obavijesti o stanju Vašeg spa. Ako izaberete *Ne Dozvoli (Don't Allow)*, aplikacija Vam neće slati obavijesti.



Ako se kasnije predomislite u vezi obavijesti, uvijek možete uključiti ili isključiti obavijesti in.touch 2 aplikacije.

Na iOS uređajima, otvorite izbornik za postavke i izaberite in.touch 2. Otvorite izbornik za obavijesti. Na toj stranici možete uključiti ili isključiti obavijesti.

Na Android uređajima, otvorite izbornik za postavke, pa nakon toga izbornik za obavijesti. Izaberite in.touch 2 aplikaciju. Na toj stranici možete uključiti ili isključiti obavijesti.

## Stranica za prijavu (Login page)



Prije uporabe aplikacije morate kreirati korisnički račun. Tada ćete se moći prijaviti u sustav. Korisnički račun će Vam omogućiti pristup Vašem spa iz bilo koje in.touch 2 aplikacije.

## Kreiranje novog korisničkog računa (New account creation)

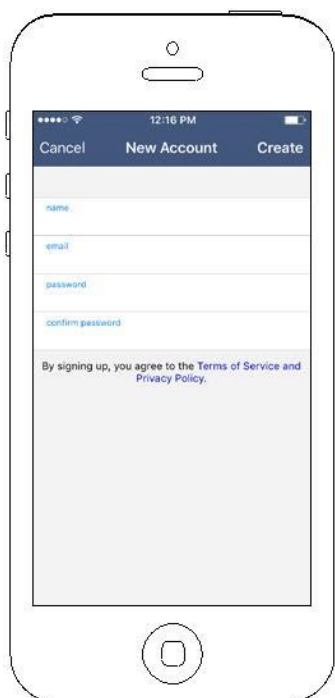

Kada izaberete kreaciju novog korisničkog računa, dajete pristanak na naše Uvjete za pruženje usluge i Politiku zaštite privatnosti. Iste možete pročitati slijedeći ovu poveznicu:

<https://geckointouch.com/legal>



## Aplikacija

### Izbor spa (Choose a spa)

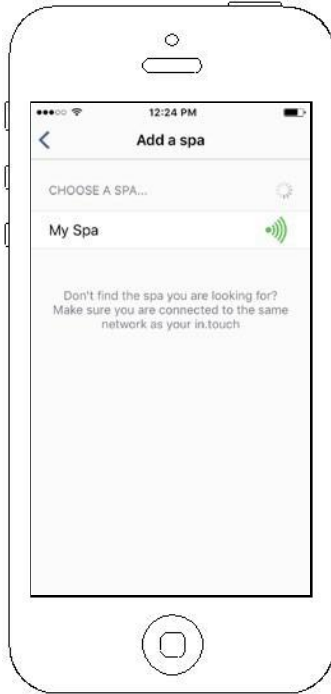





Ova stranica prikazuje sve spa koje je aplikacija detektirala. Kako bi Vaš spa bio detektiran, morate spojiti svoj mobilni uređaj s istom mrežom s kojom ste spojili kućni odašiljač.

Jednom kada ste uspostavili vezu sa spa, njegovo će ime biti spremjeno na ovoj stranici kako biste se s njim mogli povezati s bilo koje lokacije.

Ako spa želite dodati kasnije, upute potražite na strani 21. ovih uputa za uporabu.

Snaga RF signala (komunikacija između dva in.touch odašiljača) ilustrirana je na stranici Izbor spa. Postoji 5 mogućih stanja:

-  • Signal jači od 80%
-  • Signal između 80% i 51%
-  • Signal između 50% i 31%
-  • Signal ispod 30%
-  • Spa odašiljač nije dostupan

### Početna stranica (Home page)

Početna stranica daje Vam pristup dodatnoj opremi, njezi vode, temperaturi vode i postavkama.



## Aplikacija

### Stanje spa (Spa state)

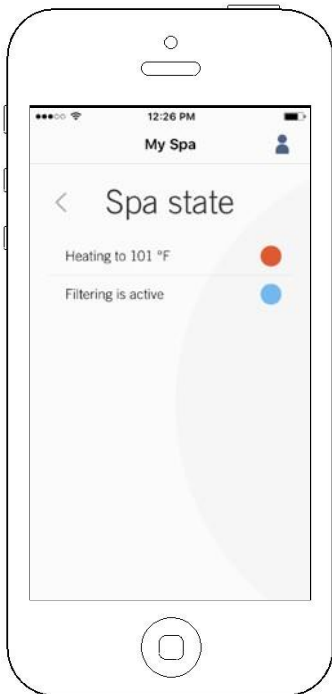

Ova stranica prikazuje sva aktivna stanja Vašeg spa. Ispod je kratki prikaz svakog stanja s kojim se možete susresti u vašem spa. Svakom stanju je pridružen prioritet i boja ikone na početnoj stranici.

- (Žuta)                      Indicira grešku spa.
- (Tamno plava)              Indicira postojanje aktivnog zahtjeva za korisnika spa (npr. pumpa, puhalo ili uključena rasvjeta).
- (Crvena)                      Indicira da se spa grije do postavljene vrijednosti.
- (Plava)                      Indicira da je spa u ciklusu filtriranja.
- (Zelena)                      Indicira da je spa u ekonomičnom radu.
- (Siva)                      Indicira da spa radi normalno (nema zahtjeva za korisnika, grijanja, filtracije ili ekonomičnog rada)

Ikona na početnoj stranici prikazuje samo jednu boju. Prikazana boja određena je prioritetom stanja. Utvrđeni prioritet naveden je gore.

### Promjena temperature (Change temperature)

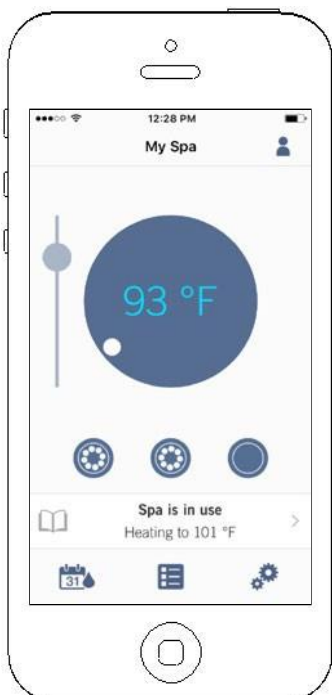

Dodirnite centralnu ikonu kako biste otkrili traku za kontrolu temperature.

Koristite kliznik na kontrolnoj traci za promjenu vrijednosti temperature.

*\* Ako ste u ekonomičnom radu, temperatura Vašeg spa biti će 11 °C niža od podešene točke.*



## Aplikacija

### Uključivanje/isključivanje dodatka

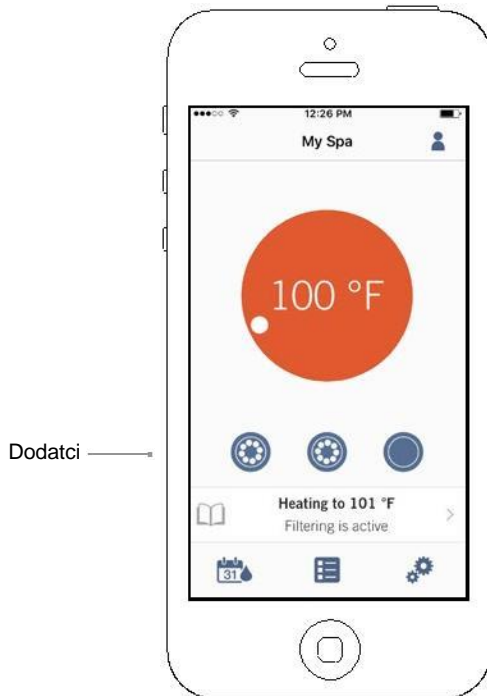

Ovisno o konfiguraciji Vašeg spa kompleta, možete pokrenuti ili zaustaviti dodatak jednostavnim dodiranjem pridružene ikone. Ikona će biti animirana kada je dodatak uključen. Ako dodatak ima više od jedne brzine, pritisnite ikonu nekoliko puta dok ne dođete do željene brzine.

Izgled ikona prilagođen je konfiguraciji Vašeg spa kompleta:



Pumpa

Slap

Puhalo

### Uključivanje/isključivanje rasvjete

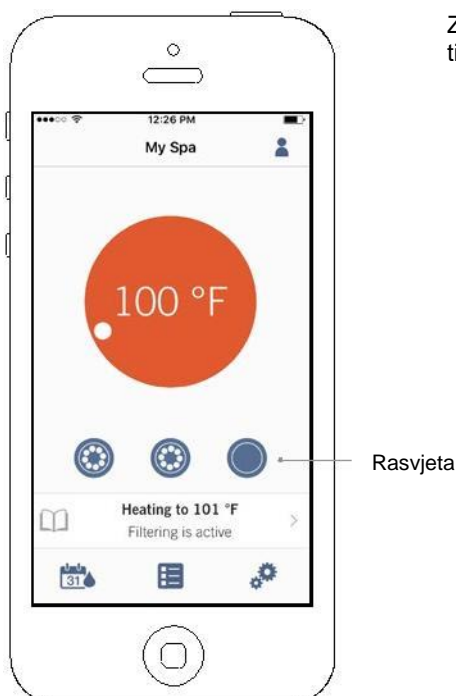

Za upravljanje rasvjetom Vašeg spa, jednostavno dotaknite tipku za uključivanje ili isključivanje.

## Aplikacija

### Upravljanje Vašim in.mix 300

Ovaj izbornik je dostupan samo ako je in.mix 300 detektiran u dodacima Vašeg spa.



Za uključivanje ili isključivanje in.mix 300 možete, ako želite, koristiti ikonu s žaruljom na početnoj stranici. Da biste došli do in.mix 300 stranice, samo povucite prstom u lijevo.

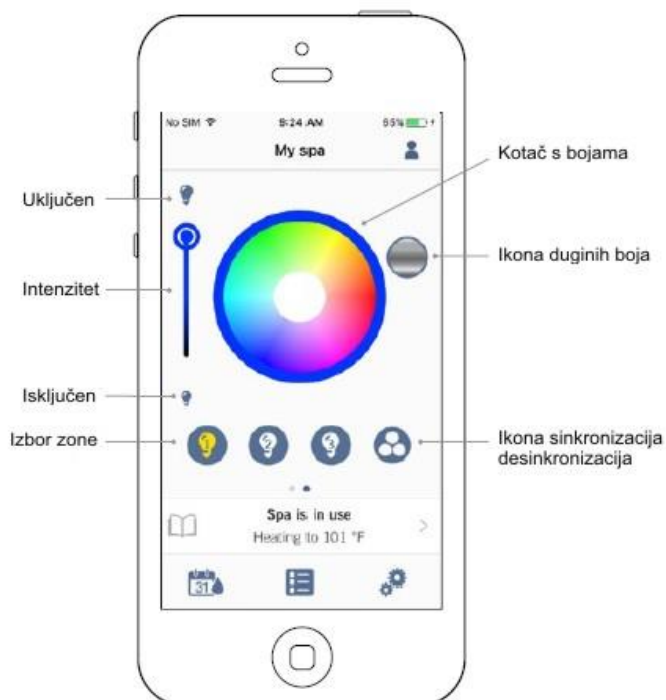

in.mix 300 stranica Vam omogućuje prilagodbu boje zone u i oko spa.

Ikona s žaruljom omogućuje Vam uključivanje i isključivanje in.mix 300.

Za izbor zone, dotaknite željenu zonu na traci s zonama. Za promjenu boje koristite kotač s bojama. S lijeve strane je kliznik za intenzitet s kojim možete modificirati jačinu svjetla. Koristite ikonu duginih boja kako biste dobili gradaciju boja.

Ikona za sinkronizaciju/desinkronizaciju daje Vam mogućnost izjednačavanja boje jedne zone s ostalim zonama.



## Aplikacija

### Njega vode (Water Care)

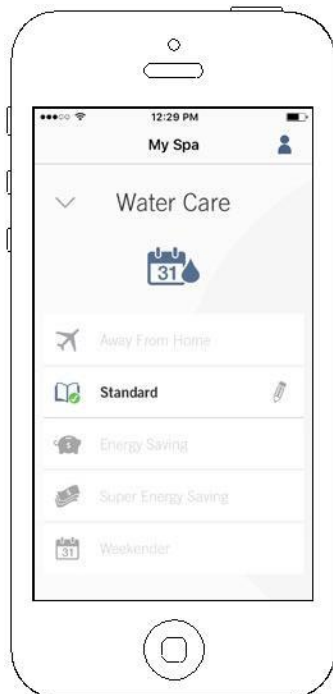

Stranica za njegu vode pomoći će Vam postaviti idealne postavke filtracije i grijanja. Izaberite između Odsutan (Away from home), Početnik - Standardno (Beginner - Standard), Ušteda energije (Energy Savings), Super ušteda energije (Super Energy Savings) i Vikendaš (Weekender), ovisno o Vašim potrebama. Dodirnite naziv Njega vode (Water Care) za izbor postavke. Na izabranoj ikoni će se pojaviti zelena kvačica za potvrdu.

Standardno, svaki način rada za njegu vode ima pred-podešene rasporede ekonomije i filtracije. Za modificiranje opcija njege vode, dodirnite ikonu s olovkom s desne strane željenog načina njege vode što će otvoriti njegov izbornik.

Dolje su navedeni kratki opisi standardnih stanja opcija za njegu vode:



#### **Odsutan (Away From Home):**

U ovom načinu rada, spa će uvijek biti u Ekonomičnom radu. Podešena točka će biti snižena za 11 °C \*.



#### **Standardno / Početnik (Beginner / Standard):**

Spa nikada neće biti u Ekonomičnom radu i filtrirat će u skladu s nisko stupanjskom konfiguracijom kompleta.



#### **Ušteda energije (Energy Savings):**

Spa će biti u Ekonomičnom radu tijekom vršnih sati dana i nastaviti će u normalnom radu preko vikenda.



#### **Super ušteda energije (Super Energy Savings):**

Spa će uvijek biti u Ekonomičnom radu tijekom vršnih sati dana, svaki dan u tjednu.



#### **Vikendaš (Weekender):**

Spa će biti u Ekonomičnom radu od ponedjeljka do petka, a normalno će raditi tijekom vikenda.



## Aplikacija

### Modificiranje rasporeda (Modifying schedules)

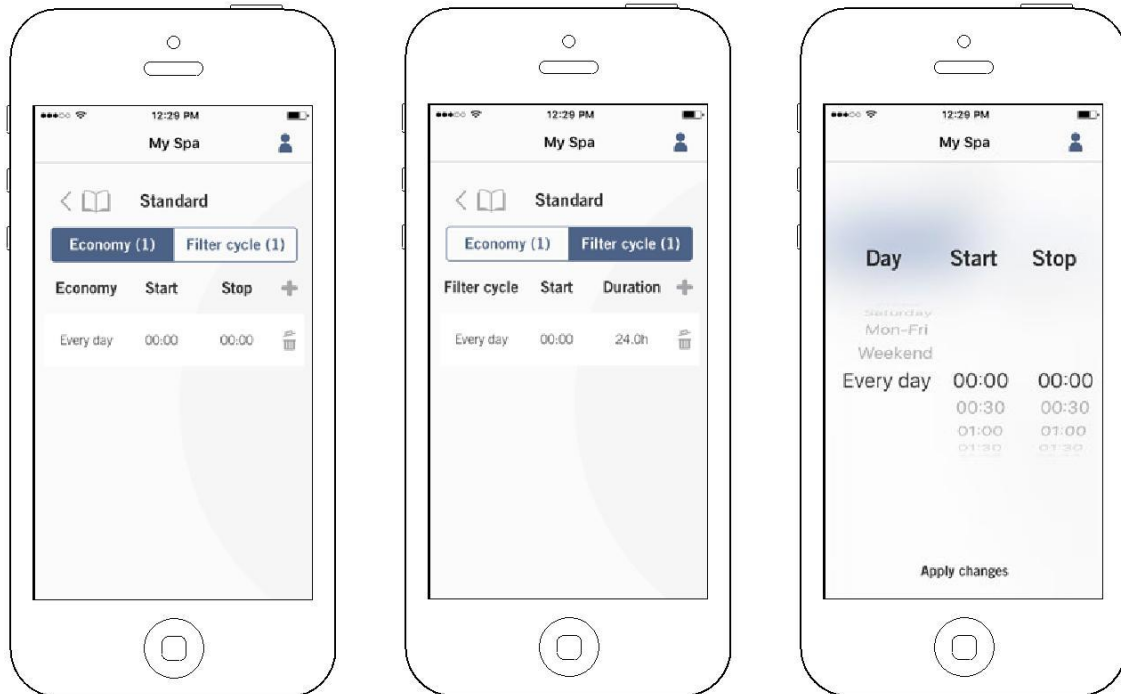

U ovom je izborniku moguće dodati, ukloniti ili urediti raspored ekonomičnog rada ili filtracije.

Za pristup izborniku jednostavno dodirnite kartice:

Izbornik Njega vode (Water Care) – ikona olovke s desne strane željene njege vode.

Dodirnite karticu Ekonomija (Economy) za modificiranje rasporeda ekonomičnog rada, a karticu Ciklus filtracije (Filter cycle) za rasporede filtracije. Rasporede možete dodati dodirnom znaka « + ».

Za brisanje rasporeda, dotaknite ikonu s kantom za smeće s desne strane željenog reda.

Možete i modificirati programirane rasporede tako da izaberete jedan te podesite raspored.

Imate nekoliko mogućnosti za raspored (Ponedjeljak-petak, vikend, svaki dan ili pojedini dani). Rasporedi će se ponavljati svaki tjedan. Vrijeme i trajanje su podešeni u intervalima od 30 minuta. Jednom kada ste postavili raspored, koristite strelice na vrhu stranice za povratak. Provjerite da ste izabrali željeni način za njegu vode u izborniku Njega vode (Water Care).

Kada je ekonomični raspored aktivan, podešena vrijednost temperature biti će niža za 11 °C što znači da se grijanje neće uključiti osim ako temperatura padne na 11 °C ispod postavljene temperature spa.

Filtracijski raspored primjenjuje se na glavnu filtracijsku pumpu, najvjerojatnije pumpu 1. Ako Vaš spa koristi cirkulacijsku pumpu podešenu da radi 24 sata, zaslom će prikazati rasporede čišćenja umjesto filtracije. Čišćenja su pred-programirana za fiksni broj minuta, pa će zato na zaslonu trajanje biti podešeno kao N/A, a samo se vrijeme početka može modificirati.



## Aplikacija

### Podsjetnici (Reminders)

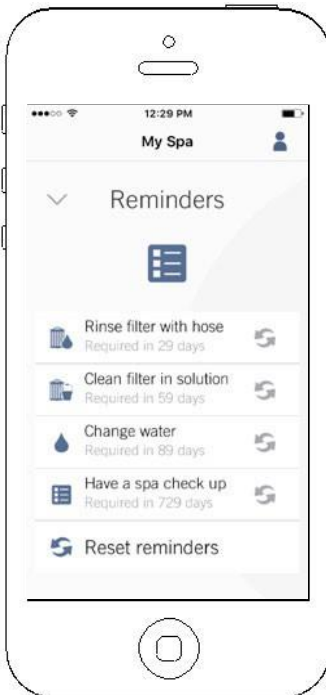

Stranica za podsjetnike (Reminders) pomoći će Vam pratiti postupke održavanja. in.touch 2 će Vas podsjetiti da izvršite potrebne postupke održavanja Vašeg spa poput ispiranja ili čišćenja filtera. Svaki postupak ima svoje trajanje podsjetnika temeljeno na normalnoj uporabi. Vlasnik može resetirati podsjetnike nakon provedenog održavanja spa..

## Aplikacija

### Postavke spa (Settings)

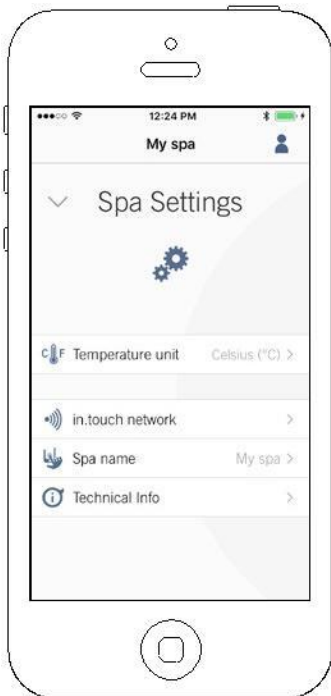

Na stranici Postavke (Settings) možete pristupiti sljedećem:

- *in.touch mreža (in.touch network)*
- *Jedinice za temperaturu (Temperature units)*
- *Promjena imena spa (Change spa name)*
- *Tehničke informacije (Technical information)*

Za izbor stavke, dodirnite strelicu pored nje. Time ćete otvoriti njen izbornik.

### in.touch mreža (Network)

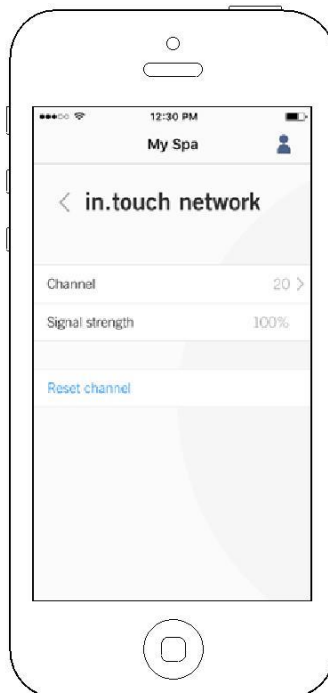
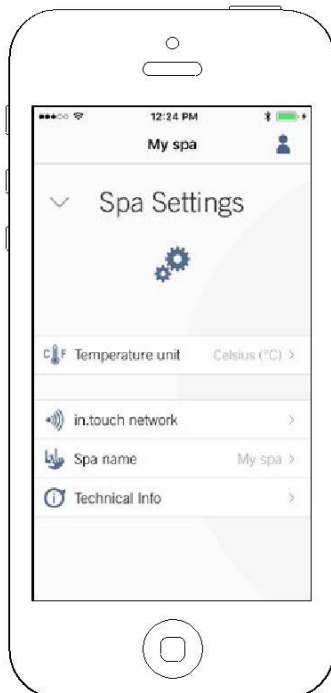

Izbornik in.touch mreže omogućuje Vam pristup informacijama o parametrima RF veze između kućnog odašiljača i spa odašiljača. Ovaj Vam izbornik daje pristup:

- *Kanal (Channel)*
- *Snaga signala (Signal strength)*
- *Resetiranje kanala (Reset channel) (resetira kanal na standardnu vrijednost)*

Za promjenu kanala dodirnite red Kanal (Channel).



## Aplikacija

### Promjena kanala (Change Channel)

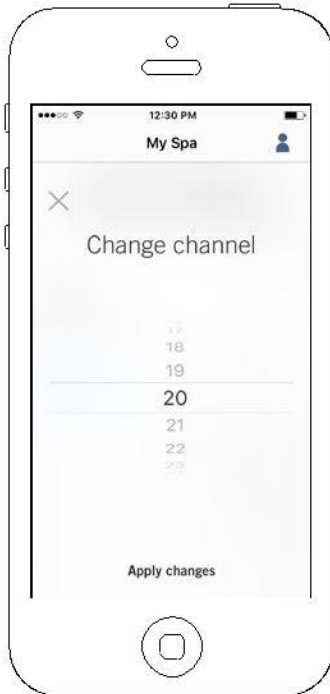

Stranica za promjenu kanala omogućuje Vam da promijenite kanal koji koristi par in.touch 2 modula.

U nekim slučajevima to Vam može pomoći da dobijete jači signal.

Pristup ovoj stranici dobit ćete dodiranjem sljedećih kartica:

Postavke spa (Spa Settings), na dnu desno – in.touch mreža (Network) - Kanal (Channel).

### Jedinice za temperaturu (Temperature units)

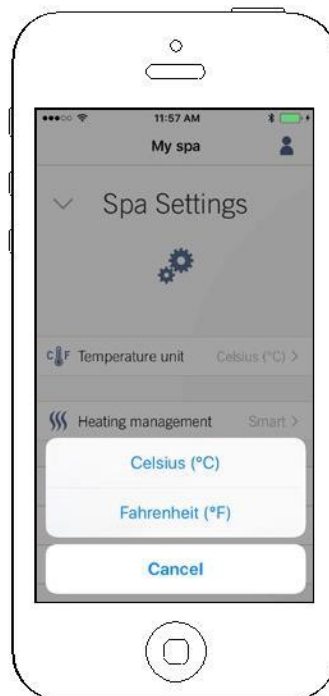
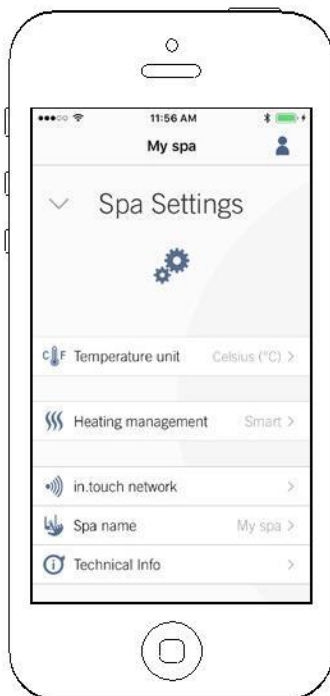

Ovaj izbornik omogućuje Vam promjenu jedinica koje se koriste za prikaz temperature.

Pristup ovoj stranici dobit ćete dodiranjem sljedećih kartica:

Postavke spa (Spa settings), na dnu desno – Jedinice za temperaturu (Temperature units).

## Aplikacija

### Ime spa (Name)



Ovaj dio Vam omogućuje da uredite ime Vašeg spa.

Pristup ovoj stranici dobit ćete dodiranjem sljedećih kartica:

Postavke spa (Spa Settings), na dnu desno – Promjena imena spa (Change Spa Name).

### Tehničke informacije (Technical Info)



Ovaj dio prikazuje informacije o broju verzije in.touch 2 softvera i revizijama različitih komponenti Vašeg sustava.

Pristup ovoj stranici dobit ćete dodiranjem sljedećih kartica:

Postavke spa (Spa Settings), na dnu desno – Tehničke informacije (Technical Info)



## Aplikacija

### Postavke (Settings)

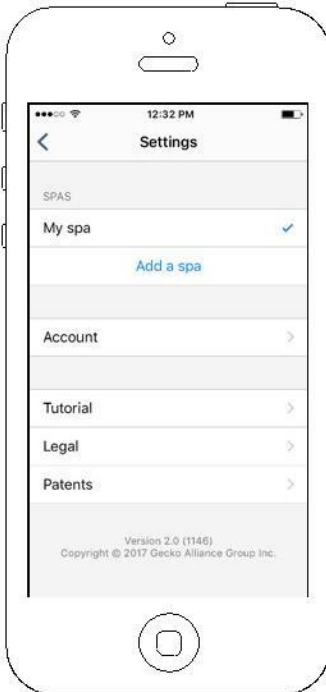

Na stranici Postavke (Settings) možete pristupiti sljedećem:

- Dodaj spa iz lokalne mreže (Add a spa from local network)
- Korisnički račun (Account)
- Vodič za uporabu (Tutorial)
- \* Zakonske odredbe (Legal)
- \*\* Patenti (Patents)

Za izbor stavke, dodirnite strelicu pored nje što će otvoriti izbornik.

\* Ikona Zakonske odredbe (Legal) dovest će Vas do ove web stranice:  
<https://geckointouch.com/legal>

\*\*Ikona Patenti (Patents) dovest će Vas do ove web stranice:  
<http://geckoportal.com/corpo/#patents>

### Dodavanje spa (Add a spa)

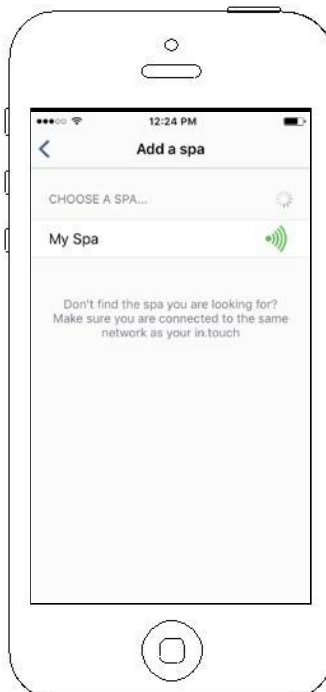

**Ova stranica prikazuje sve spa koje je aplikacija detektirala. Kako bi Vaš spa bio detektiran, morate spojiti svoj mobilni uređaj s istom mrežom s kojom ste spojili kućni odašiljač.**

Jednom kada ste uspostavili vezu sa spa, njegovo će ime biti spremljeno na ovoj stranici kako biste se s njim mogli povezati s bilo koje lokacije.

Pristup ovoj stranici dobit ćete dodiranjem sljedećih kartica:

Postavke, gornji desni kut (Settings) - Dodaj spa (Add a spa)

Snaga RF signala (komunikacija između dva in.touch odašiljača) ilustrirana je na stranici Izbor spa. Postoji 5 mogućih stanja:

- Signal jači od 80%
- Signal između 80% i 51%
- Signal između 50% i 31%
- Signal ispod 30%
- Spa odašiljač nije dostupan

## Aplikacija

### Korisnički račun (Account)

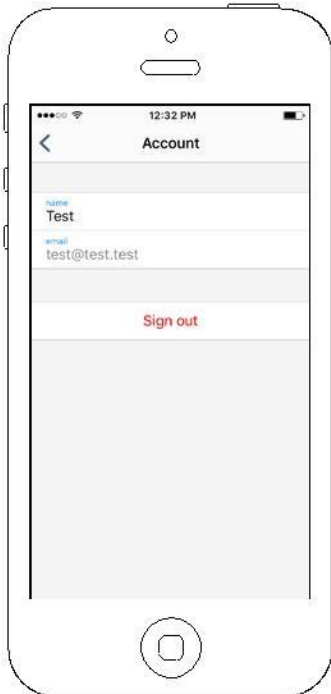

Ova stranica daje Vam pristup informacijama o Vašem korisničkom računu.

Pristup ovoj stranici dobit ćete dodirrom sljedećih kartica:

Postavke, gornji desni kut (Settings) - Korisnički račun (Account)

### Vodič za uporabu (Tutorial)

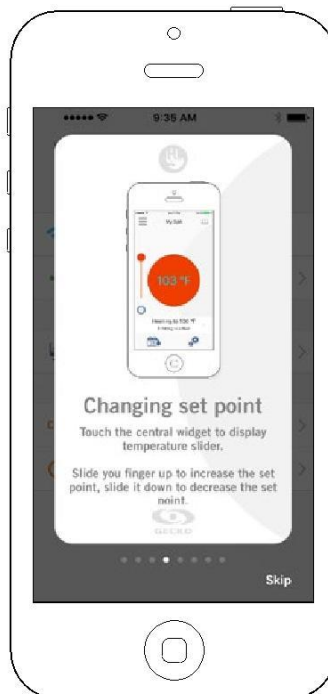
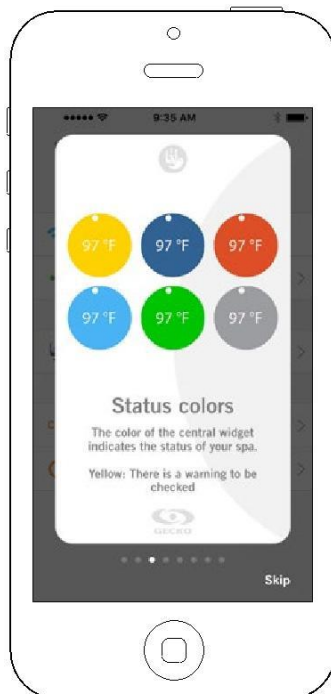

Ova stranica daje Vam brzi pregled funkcija in.touch 2 aplikacije.



## Aplikacija

### Upravljanje grijanjem in.grid (Heating management)

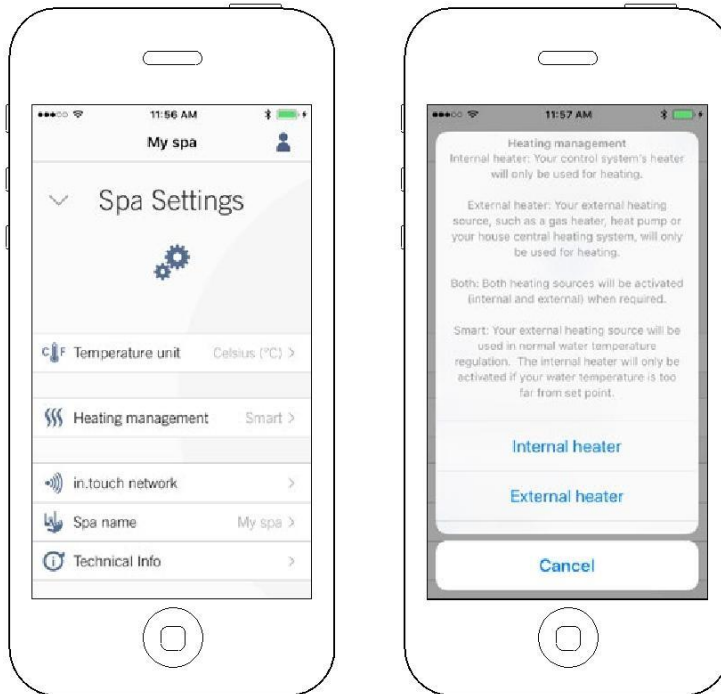

Upravljanje grijanjem pojavit će se kada je detektiran in.grid.

Promjene u upravljanju grijanjem možete napraviti bez potrebe za otvaranjem ruba spa za promjenu premosnice.

Kako biste to napravili, idite u Postavke spa (Spa settings) – Upravljanje grijanjem (Heating management).

Možete izabrati između 4 načina rada:

- Unutarnji grijač (Internal Heater)
- Vanjski grijač (External Heater)
- Oba grijača (Both)
- Pametno (Smart)

Želite li znati više o in.grid, pogledajte našu web stranicu: <http://geckoport.com/ingrid>

### Zaključavanje spa tipkovnice (Lock your spa keypad)

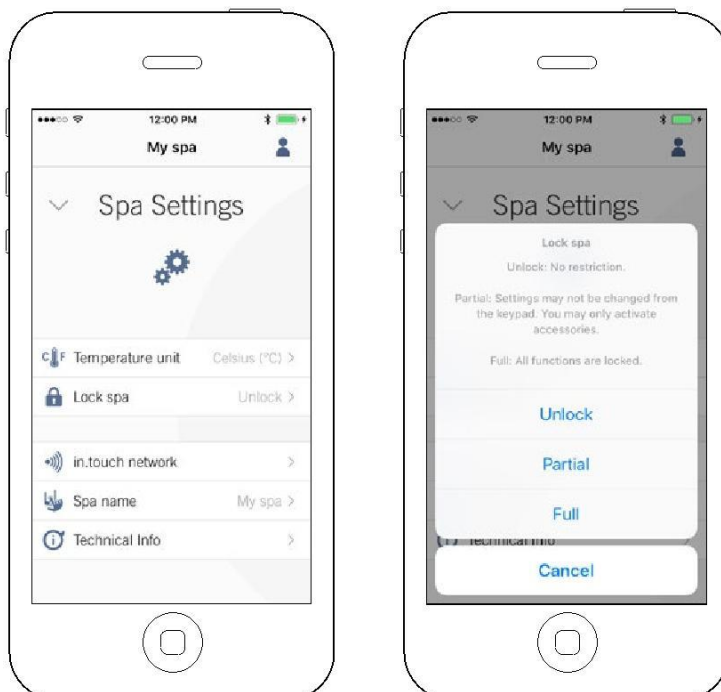

Izbornik za zaključavanje pojavit će se kada je ta značajka omogućena u nisko stupanjskoj konfiguraciji upravljačkog sustava spa. Mora se koristiti i kompatibilna tipkovnica.

Kompatibilne tipkovnice su:

- "Ne-inteligentna" tipkovnica (sve osim in.k1000, in.k800 ili in.k500)
- in.k1000 tipkovnica verzije 25.00 ili više.



## Aplikacija

### Poziv za tehničku podršku (Technical Support Invitation)



Kada dobijete poziv za tehničku podršku, pored oznake za postavke, u gornjem desnom kutu, prikazat će se crveni krug.

### Autorizacija poziva (Authorizing an invitation)

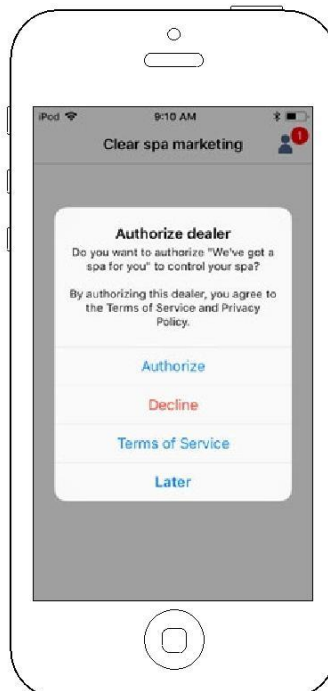
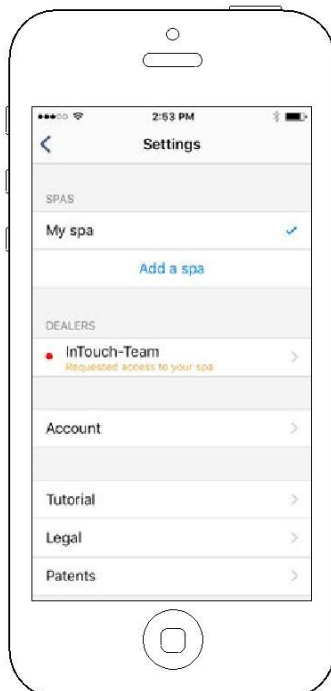

Svi pozivi koje možete dobiti nalaze se pod karticom prodavača u izborniku za postavke.

Za izbor poziva, jednostavno ga dotaknite. Pojavit će se prozor autorizacije za potvrdu podataka prodavača.

Poziv isto tako u svakom trenutku možete i odbiti ako želite.



## Aplikacija

### Stranica prodavača (Dealer page)

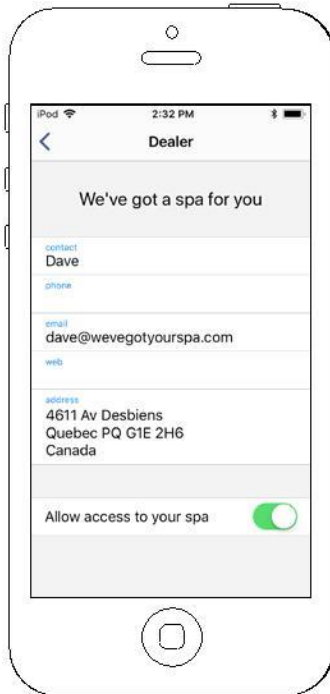

Jednom kada imate kontakt prodavača u Vašoj in.touch 2 aplikaciji, imat ćete u svako doba pristup njegovim informacijama.

Ako više ne želite da prodavač ima pristup Vašem spa jednostavno povucite tipku za dozvoljavanje pristupa spa (Allow access to your spa), na dnu stranice, u lijevu stranu.



## Uklanjanje grešaka

Oba in.touch 2 modula imaju LED lampicu stanja za lakšu dijagnozu eventualnih problema.

### Uklanjanje grešaka

Postoje dva različita modula u in.touch 2 kompletu: Kućni odašiljač (EN modul) i Spa odašiljač (CO modul). Oni komuniciraju preko RF veze. Kućni odašiljač je odgovoran za mrežne (Ethernet) komunikacije, a Spa odašiljač je odgovoran za spa komunikacije.

### Stanje LED lampica kućnog odašiljača (EN modul)

LED lampica ovog modula može prikazati razna, niže navedena, stanja.

#### Brzo trepereća ŽUTA boja:

Kada je ova boja prikazana, kućni odašiljač je u načinu rada za uparivanje (pritisnuta je tipka za uparivanje). Sve dok uparivanje nije uspješno završeno, aplikacija se ne može povezati sa spa. Za završetak uparivanja, morate isključiti spa (pomoću osigurača), čekati par sekundi, pa vratiti osigurač na mjesto. Uparivanje će biti gotovo za par sekundi. Ako se to ne dogodi, spa odašiljač je nepropisno spojen, izvan dometa ili neispravan.

Ako su moduli bili prethodno upareni, a slučajno je pritisnuta tipka za uparivanje, samo isključite USB kabel kućnog odašiljača i ponovno ga uključite što će ga resetirati. Moduli bi se tada morali normalno povezati.

Jednom kada izađe iz uparivanja, kućni odašiljač će prikazati drugu boju.

Informacije o svakoj od sljedećih boja vrijede bilo da LED lampica blinka ili ne. Ako lampica blinka, molimo da pogledate sljedeće poglavlje.

#### CRVENA boja:

##### **Razlog?**

Kućni odašiljač ne detektira router. Dok se problem ne riješi, aplikacija se ne može povezati sa spa.

##### **Što napraviti?**

Provjerite da je router uključen u struju i da ispravno radi (provjerite ga pomoću računala ili nekog drugog uređaja koji koristi isti LAN port).

Provjerite da je mrežni kabel ispravno spojen u svaki priključak (LAN port na routeru i kućni odašiljač). Ako problem ostane, pokušajte s nekim drugim kabelom. Ako neki drugi uređaj normalno radi na istom LAN portu i kabel je ispravan, tada je kućni odašiljač vjerojatno neispravan.

#### ZELENA boja:

##### **Razlog?**

Kućni odašiljač je povezan s routerom (dodijeljena je IP adresa), ali in.touch 2 server nije dostupan.

##### **Što napraviti?**

Vjerojatno je problem u konfiguraciji routera, pa pogledajte njegove upute za uporabu.

Problem može nastati i ako je Port 10022 zatvoren. Obično je taj port u komercijalnim routerima standardno otvoren, ali različiti routeri mogu se različito ponašati.

Ako je Port 10022 otvoren, tada neka druga interna konfiguracija routera sprječava pristup internetu. U tom će slučaju aplikacija i dalje imati pristup spa ako su povezani s istom mrežom.

Server isto tako može biti privremeno nedostupan zbog održavanja, pa pokušajte malo kasnije. Aplikacija se i dalje može povezati sa spa, ali samo unutar iste mreže.

Ako se aplikacija može povezati sa spa, problem je vjerojatno veza s internetom (WAN), kriva konfiguracija routera ili Vaš pružatelj internet usluge (ISP) ima problema s mrežom.

#### PLAVA boja:

##### **Razlog?**

Ovo je normalno stanje LED lampice kućnog odašiljača. To znači da je povezan s internetom i ima pristup in.touch 2 serveru. Dok Vaš uređaj i aplikacija imaju pristup internetu (bilo preko Wi-Fi mreže ili mobilne mreže poput 3G, 4G ili LTE), sve je u redu!

##### **Što napraviti?**

Uživajte u Vašem spa!



## Uklanjanje grešaka

---

### Stanje LED lampica spa odašiljača (CO modul)

LED lampica ovog modula može prikazati razna, niže navedena, stanja.

#### Brzo trepereća ŽUTA boja:

Kada je ova boja prikazana, spa odašiljač je u načinu rada za uparivanje. To se normalno događa tijekom uključivanja spa (npr. odmah kada se podigne osigurač). Može se dogoditi ako spa odašiljač nikada nije bio uparen (što je malo vjerojatno jer se upareni šalju iz tvornice). Pogledajte poglavlje o uparivanju ako Vaš uređaj nije bio uparen kako biste mogli završiti proces.

#### PLAVA boja:

##### **Razlog?**

Ovo je normalno radno stanje LED lampice spa odašiljača. Ako LED lampica kontinuirano svijetli, tada je sve u redu. Ako blinka, pogledajte sljedeće poglavlje koje se odnosi na blinkajuću LED.

##### **Što napraviti?**

Uživajte u Vašem spa!

#### Blinkajuća LED lampica:

Za oba modula vrijedi: ako LED lampica blinka otprilike jednom u sekundi, to znači da nije uspostavljena RF veza između njih (npr. svaki in.touch 2 modul ne može komunicirati sa svojim parom). Razloga može biti nekoliko.

Pogledajte sljedeće razloge i ispitajte vezu niže navedenim redoslijedom:

##### **Nisu upareni:**

Budući se moduli iz tvornice šalju upareni, ovo je mala vjerojatnost, ali se najlakše provjerava. Jednostavno ih ponovno pokušajte upariti sljedeći upute iz poglavlja o uparivanju.

##### **Moduli su izvan dosega:**

Ako gore opisano uparivanje ne riješi problem, možda su moduli previše udaljeni jedan od drugog da bi uspostavili efikasnu RF vezu. Za provjeru, jednostavno spojite kućni odašiljač izvan kuće, blizu spa (pomoću produžnog kabela za napajanje).

Za taj test nije potrebna veza s routerom. Ako LED lampica modula više ne blinka, uspostavljenja je RF veza što potvrđuje da su moduli bili na prevelikoj udaljenosti. Jedino rješenje je približiti ih.

Ako približavanje modula ne riješi problem i LED lampica i dalje blinka, pokušajte ih ponovno upariti. Ako uparivanje ne uspije iako su moduli blizu jedan drugog, tada jedan od njih ili oba nisu ispravni. Zamijenite ih.



---

## Specifikacije

### Okolišne

<b>Vlaga:</b>	Do 85% ne-kondenzirajući
<b>Radna temperatura:</b>	-20°C do 60°C
<b>Skladišna temperatura:</b>	-30°C do 85°C
<b>Zaštita od prskanja:</b>	IPX5 za CO modul

### Kompatibilnost

in.yt, in.ye, in.yj, in.xe, or in.xm2 spa kompleti proizvedeni u ili nakon 2012.

### Regulatorne usklađenosti za interni primopredajni modul

Interni primopredajni modul certificiran je za uporabu u europskim zemljama.

Provedena su i zadovoljena sljedeća ispitivanja:

Ispitna norma ETSI EN 300 220-2 V2.4.1:

- Frekvencijska greška i otklon
- Efektivna izračena snaga
- Prolazna snaga
- Pojasna širine modulacije
- Neželjene emisije u prividnoj domeni
- Prividno zračenje prijemnika

Ispitna norma ETSI EN 301 489-3 V1.6.1:

- Provodne emisije
- Emisije zračenja
- Otpornost na zračene emisije



---

## Specifikacije

### Europska i internacionalna sukladnost

IEC 60335-1, A2 : 2008

IEC 60335-2-60, A1 : 2013

EN 55014-1 : 2006, A1 : 2009, A2 : 2011

EN 55014-2 : 2015

EN 61000-3-2 : 2014

EN 61000-3-3 : 2013





9919-101517-G  
Rev. 12-2017

© Groupe Gecko Alliance inc., 2017 All  
trademarks or registered trademarks  
are the property of their respective owners.

Gecko Alliance  
450 des Canetons, Québec (Qc), G2E 5W6 Canada,  
1.800.78.GECKO [www.geckoalliance.com](http://www.geckoalliance.com)

Printed in Canada